

TANK ALERT® AB Alarm

Installation Instructions / Instrucciones de instalación / Instructions d'installation

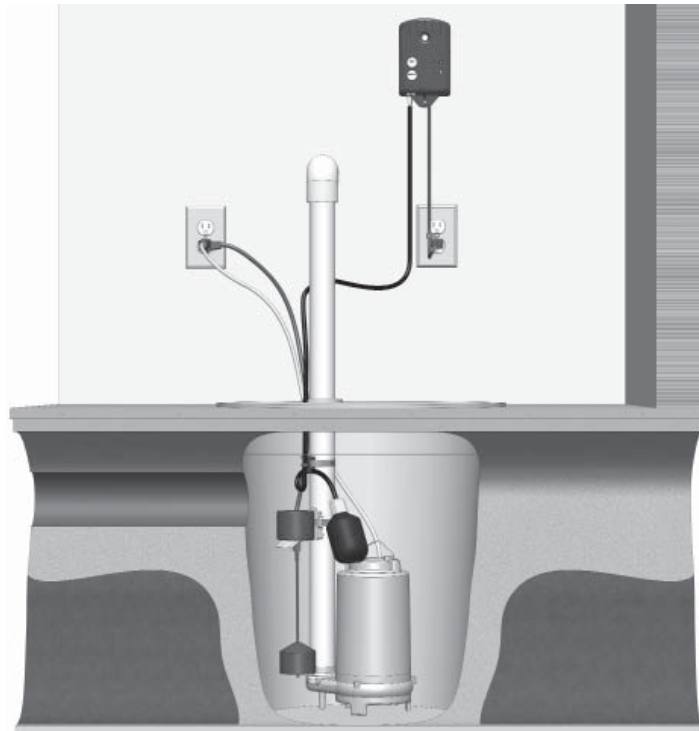

English

This alarm system monitors liquid levels in lift pump chambers, sump pump basins, holding tanks, sewage, agricultural, and other water applications.

The Tank Alert® AB indoor rated alarm system can serve as a high or low level alarm depending on the float switch model used. The alarm horn sounds when a potentially threatening liquid level condition occurs. The horn can be turned off, but the alarm light remains on until the condition is remedied. Once the condition is cleared the alarm will automatically reset. A green "Power On" light indicates 120 VAC primary power to the alarm. Low battery chirp feature indicates when battery should be replaced.

Español

Este sistema de alarma vigila la altura del líquido en las cámaras de bombas aspirantes, las cubetas de las bombas de sumidero, los tanques de retención, y en aplicaciones como aguas residuales, agricultura y otros sistemas hídricos.

La alarma para uso en interiores, Tank Alert® AB, puede utilizarse como alarma de nivel alto o bajo según el modelo del interruptor del flotador. La bocina de la alarma se activa cuando el líquido llega a un nivel potencialmente peligroso. Es posible silenciarla, quedando encendida la luz hasta que se resuelva la situación. La alarma retorna automáticamente a su condición inicial una vez se resuelva la condición que la activó. Una luz verde de encendido ("Power On") indica alimentación de 120 VCA a la alarma. El mecanismo indicador de batería baja activa un sonido (tono corto y agudo) cuando sea necesario reemplazar la batería.

Français

Ce système d'alarme détecte le niveau de liquide dans les "chambres" de pompe de relèvement, bassin de pompe de puisard, réservoirs de rétention d'égout, de déchets agricole liquide, et autres applications à base d'eau.

L'alarme système d'alarme « Tank Alert® AB » est conçu pour installation à l'intérieur, et peut servir d'alarme de Haut ou de Bas niveau selon le type de flotteur utilisé. L'alarme sonore retentit lorsqu'une condition de liquide potentiellement dangereuse survient. L'alarme sonore peut être désactivée, mais le voyant d'alarme demeure allumé jusqu'à ce que la condition soit remédiée. Une fois la condition corrigée l'alarme se réarme automatiquement. Un voyant vert « Marche » indique l'alimentation primaire 120VAC à l'alarme. Une fonction sonore « criquet » indique que la pile est faible et devrait être remplacée.

Electrical Warnings / Advertencias Eléctricas / Avertissements Électriques

Failure to follow these precautions could result in serious injury or death. Replace the float switch immediately if cable becomes damaged or severed. Keep these instructions with warranty after installation. This product must be installed in accordance with National Electric Code, ANSI/NFPA 70 so as to prevent moisture from entering or accumulating within boxes, conduit bodies, fittings, float housing, or cable.



WARNING ELECTRICAL SHOCK HAZARD
Disconnect power before installing or servicing this product. A qualified service person must install and service this product according to applicable electrical and plumbing codes.



WARNING EXPLOSION OR FIRE HAZARD
Do not use this product with flammable liquids. Do not install in hazardous locations as defined by National Electrical Code, ANSI/NFPA 70.

No obedecer estas precauciones podría resultar en lesiones serias o mortales. Reemplace el interruptor de flotador de inmediato si el cable se daña o se cortó. Después de la instalación, guardar estas instrucciones junto con la garantía. Este producto debe ser instalado siguiendo el Código Eléctrico Nacional de EE.UU., ANSI/NFPA 70, para evitar la entrada o acumulación de humedad en cajas de conexión, conductos, acoples, la caja del indicador de nivel (flotador) o el cable.



PRECAUCIÓN RIESGO DE CHOQUE ELÉCTRICO
Desconecte el cable de alimentación antes de instalar este producto o de hacerle mantenimiento. La instalación y el mantenimiento de este producto deben ser efectuados por personal idóneo siguiendo las normas aplicables en cuanto a instalaciones eléctricas y tubería.



PRECAUCIÓN RIESGO DE INCENDIO O EXPLOSIÓN
No utilice este producto con líquidos inflamables. No lo instale en lugares peligrosos definidos como tales en el Código Eléctrico Nacional de Estados Unidos, ANSI/NFPA 70.

Ignorer ces précautions, et ne pas les suivre attentivement pourrai résulter en blessures graves, voire mortelles. Remplacer immédiatement le flotteur si le câble est endommagé ou coupé. Une fois le produit installé, conserver ces instructions avec la garantie. Ce produit doit être installé conformément aux codes électriques des États-Unis (NEC), ANSI NFPA 70 de sorte à empêcher l'humidité de s'infiltrer ou de s'accumuler dans les boîtiers, conduits électriques, raccords, à l'intérieur du flotteur, ou du câble.



AVERTISSEMENT RISQUE DE CHOC ÉLECTRIQUE
Débrancher l'alimentation avant d'installer ou d'entretenir ce produit. Seule une personne qualifiée est habilitée à installer et entretenir ce produit selon les codes électriques et de plomberie en vigueur.



AVERTISSEMENT RISQUE D'INCENDIE OU D'EXPLOSION
Ne pas utiliser ce produit avec des liquides inflammables. Ne pas installer ce produit dans des sites dangereux tels que définis par le code électrique des États-Unis (NEC), ANSI NFPA 70.

1

Mount using the keyhole on the back of the unit.

Montar usando el ojo de la cerradura en la parte posterior de la unidad.
Fixer au mur en utilisant le trou situé à l'arrière du boîtier.

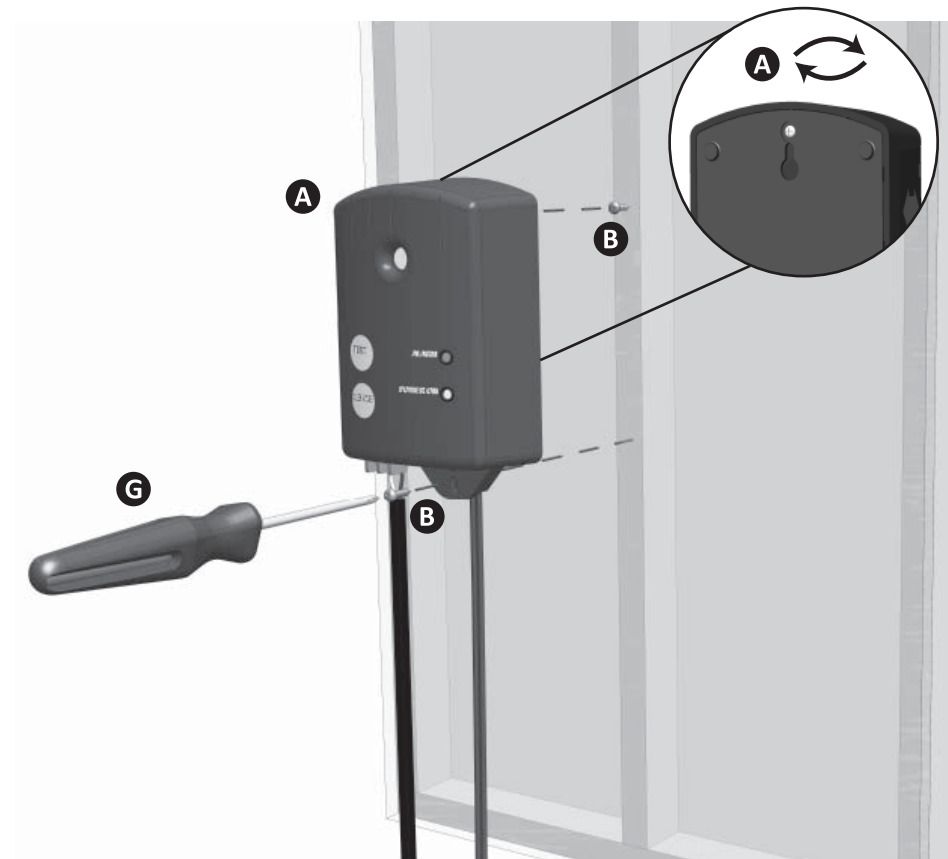

Items Needed / Elementos Necesarios / Éléments Nécessaires

Included with alarm
Incluido con alarma / Inclus avec alarme

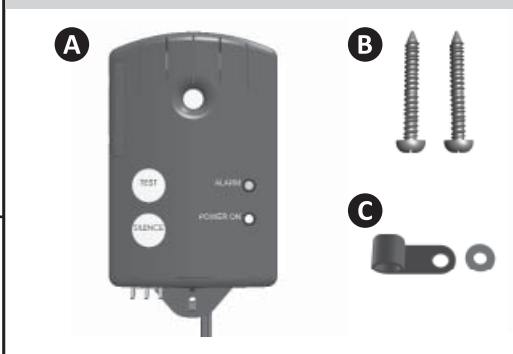

Included with optional float switch
Incluido con el interruptor de flotador opcional
Inclus avec interrupteur à flotteur en option

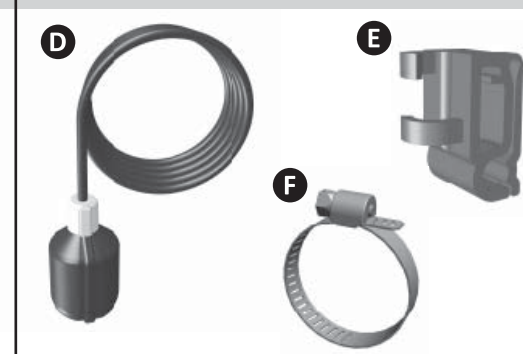

Not included
No incluido / Pas Inclus

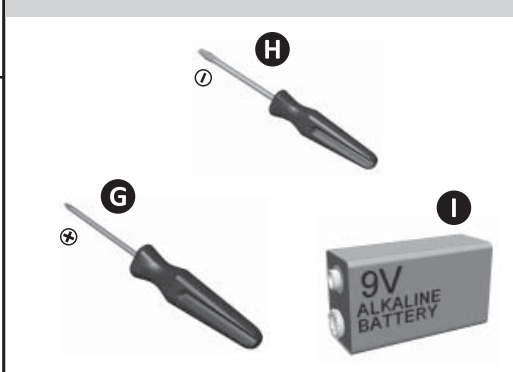

Specifications / Especificaciones / Spécifications

Primary Power: Alimentación Primaria: Alimentation Primaire:	120 VAC, 60 Hz
Float Switch Supply Voltage: Tensión de Alimentación del interruptor de flotador: Tension d'alimentation de l'interrupteur flotteur:	9 VDC
Battery / Batería / Batterie:	9 VDC, Alkaline Alcalino, Alcalin
Enclosure / La Caja / Boîtier:	Type 1/Tipo 1/Type 1 indoor/cubierta/intérieur

2

Install float at desired activation level.

Instalación flotante en el nivel de activación deseada.
Installez flotteur au niveau d'activation souhaitée.

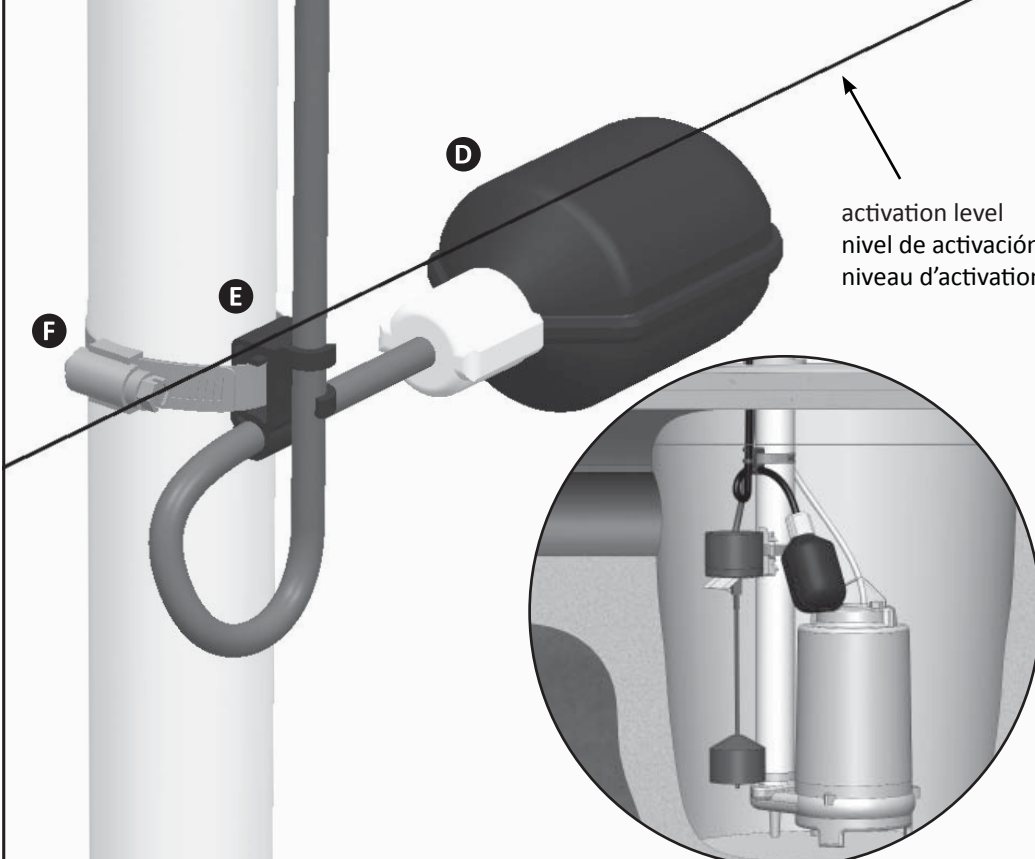

SJE Rhombus

22650 County Highway 6 ■ P.O. Box 1708 ■ Detroit Lakes, Minnesota 56502 USA
1-888-DIAL-SJE (1-888-342-5753) ■ Phone: 218-847-1317 ■ Fax: 218-847-4617

E-mail: customer.service@sjerhombus.com

Customer Service Hours: Monday - Friday, 8 A.M. to 5 P.M. Central Time

SJE-RHOMBUS® FIVE-YEAR LIMITED WARRANTY

SJE-RHOMBUS® warrants to the original consumer that this product shall be free of manufacturing defects for five years after the date of consumer purchase. During that time period and subject to the conditions set forth below, SJE-RHOMBUS® will repair or replace, for the original consumer, any component which proves to be defective due to defective materials or workmanship of SJE-RHOMBUS®.

ELECTRICAL WIRING AND SERVICING OF THIS PRODUCT MUST BE PERFORMED BY A LICENSED ELECTRICIAN.

THIS WARRANTY DOES NOT APPLY: (A) to damage due to lightning or conditions beyond the control of SJE-RHOMBUS®; (B) to defects or malfunctions resulting from failure to properly install, operate or maintain the unit in accordance with printed instructions provided; (C) to failures resulting from abuse, misuse, accident, or negligence; (D) to units which are not installed in accordance with applicable local codes, ordinances, or accepted trade practices, and (E) to units repaired and/or modified without prior authorization from SJE-RHOMBUS®.

Some states do not allow limitations on how long an implied warranty lasts, so the above limitation may not apply to you. Some states do not allow the exclusion or limitation of consequential damages, so the above limitation or exclusion may not apply to you. This warranty gives you specific legal rights, and you may also have other rights which vary from state to state.

TO OBTAIN WARRANTY SERVICE: The consumer shall assume all responsibility and expense for removal, reinstallation, and freight. Any item to be repaired or replaced under this warranty must be returned to SJE-RHOMBUS®, or such place as designated by SJE-RHOMBUS®.

ANY IMPLIED WARRANTIES OF MERCHANTABILITY OR FITNESS ARE LIMITED TO THE DURATION OF THIS WRITTEN WARRANTY. SJE-RHOMBUS® SHALL NOT, IN ANY MANNER, BE LIABLE FOR ANY INCIDENTAL OR CONSEQUENTIAL DAMAGES AS A RESULT OF A BREACH OF THIS WRITTEN WARRANTY OR ANY IMPLIED WARRANTY.

GARANTÍA LIMITADA DE CINCO AÑOS DE SJE-RHOMBUS®

SJE-RHOMBUS garantiza al consumidor original que este producto estará libre de defectos de manufactura durante cinco años a partir de la fecha de compra. Durante ese período de tiempo, y sujetándose a las condiciones establecidas abajo, SJE-RHOMBUS repara o reemplaza al consumidor original cualquier componente que demuestre ser defectuoso debido a materiales u obra de mano defectuosos de SJE-RHOMBUS.

EL CABLEADO ELÉCTRICO Y EL MANTENIMIENTO DE ESTE PRODUCTO DEBEN SER EFECTUADOS POR UN ELECTRICISTA AUTORIZADO.

ESTA GARANTÍA NO CUBRE: (A) daños ocasionados por relámpagos o situaciones fuera del control de SJE-RHOMBUS; (B) defectos o mal funcionamiento resultantes de la mala instalación, operación o mal mantenimiento del sistema sin seguir las instrucciones impresas suministradas; (C) fallos por abuso, mal uso, accidentes o negligencia; (D) los sistemas que no sean instalados siguiendo las normas locales, los reglamentos o las prácticas comerciales aceptadas, y (E) los sistemas reparados y/o modificados sin previa autorización de SJE-RHOMBUS.

Algunos estados prohíben las limitaciones en la duración de la garantía implícita; es posible que la anterior limitación no aplique en su caso. Algunos estados no permiten la exclusión o limitación de daños incidentales o consecuentes; es posible que la anterior limitación o exclusión no aplique en su caso. Esta garantía le otorga derechos legales específicos; podría poseer otros derechos que varían de un estado a otro.

PARA OBTENER SERVICIO CUBIERTO POR LA GARANTÍA: el consumidor deberá asumir toda la responsabilidad y los gastos de remoción, reinstalación y fletes. Cualquier elemento que requiera reparación o deba remplazarse bajo esta garantía, debe devolverse a SJE-RHOMBUS o al lugar designado por SJE-RHOMBUS.

CUALQUIER GARANTÍA IMPLÍCITA DE COMERCIABILIDAD E IDONEIDAD QUEDA LIMITADA A LA DURACIÓN DE ESTA GARANTÍA ESCRITA. SJE-RHOMBUS® EN NINGÚN CASO SERÁ RESPONSABLE DE DAÑOS INCIDENTALES O CONSECUENTES PRODUCTO DEL INCUMPLIMIENTO DE ESTA GARANTÍA ESCRITA O CUALQUIER GARANTÍA IMPLÍCITA.

GARANTIE LIMITÉE DE CINQ ANS SJE-RHOMBUS®

SJE-RHOMBUS® garantit au consommateur d'origine que ce produit ne devra pas composer de défaut de fabrication pour une période de cinq ans suivant la date d'achat. Durant cette période et sujet aux conditions décrites ci-bas, SJE-RHOMBUS réparera ou remplacera, au consommateur d'origine, tout composant prouvé défectueux due à des matériaux ou main-d'oeuvre défectueux de SJE-RHOMBUS.

LE BRANCHEMENT ÉLECTRIQUE ET LE SERVICE DE CE PRODUIT DOIVENT ÊTRE EFFECTUÉS PAR UN ÉLECTRICIEN CERTIFIÉ.

CETTE GARANTIE NE S'APPLIQUE PAS: (A) à la foudre ou à des conditions hors du contrôle de SJE-RHOMBUS; (B) à des défaillances ou mal fonction résultant du défaut d'installer, opérer ou maintenir correctement l'unité conformément aux instructions écrites fournies; (C) à des défaillances résultant d'abus, mauvaise utilisation, accident, ou négligence; (D) aux unités qui ne sont pas installées conformément aux codes et ordonnances locales applicables ou pratiques du métier acceptées et (E) aux unités réparées et/ou modifiées sans pré autorisation de SJE-RHOMBUS.

Certains états ne permettent pas les limitations sur combien de temps une garantie implicite dure, donc la limitation ci-haute peut ne pas s'appliquer à vous. Certains états ne permettent pas l'exclusion ou la limitation aux dommages consécutifs ou fortuits, donc la limitation ou l'exclusion ci-haut peuvent ne pas s'appliquer à vous. Cette garantie vous confère des droits légaux spécifiques, et vous pouvez aussi avoir d'autres droits qui varient d'un état à l'autre.

POUR OBTENIR LE SERVICE DE GARANTIE: Le consommateur devra assumer toute responsabilité et frais pour l'enlèvement, réinstallation, et transport. Tout item devant être réparé ou remplacé sous cette garantie doit être retourné à SJE-RHOMBUS, ou tout endroit désigné par SJE-RHOMBUS.

TOUTE GARANTIE IMPLICITE DE QUALITÉ MARCHANDE OU D'APTITUDE EST LIMITÉE À LA DURÉE DE CETTE GARANTIE ÉCRITE. SJE-RHOMBUS NE DEVRA PAS D'AUCUNE MANIÈRE ÊTRE TENU RESPONSABLE DE TOUS DOMMAGES CONSÉQUENTS OU FORTUITS RÉSULTANT D'UNE RUPTURE À CETTE GARANTIE ÉCRITE OU TOUTE AUTRE GARANTIE IMPLICITE.



22650 County Highway 6 ■ P.O. Box 1708 ■ Detroit Lakes, Minnesota 56502 USA
1-888-DIAL-SJE (1-888-342-5753) ■ Phone: 218-847-1317 ■ Fax: 218-847-4617
E-mail: customer.service@sjerhombus.com
Customer Service Hours: Monday - Friday, 8 A.M. to 5 P.M. Central Time

Instl. Instr. PN 1012188H
©SJE-Rhombus 09/14 TAAB

3 Connect float switch, install battery, and secure power cord to wall outlet.

Instale el cable del floatador, la batería y asegure el enchufe a la toma de corrient.
Connecter le câble du flotteur, installer la batterie, et fixer le câble d'alimentation à la prise électrique.

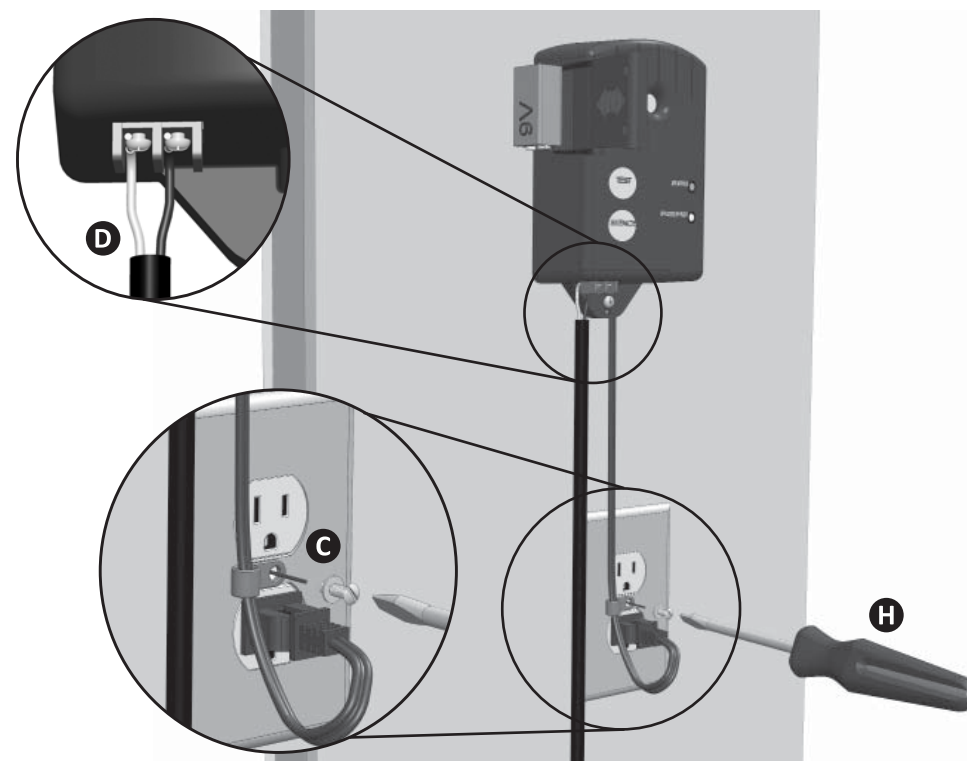

4 Check alarm operation after installation.

Controlar la instalación apropiada.
Vérifier l'opération de l'alarme après l'installation.

Alarm Off
Desactivación de la alarma
Arrêt de l'alarme



Alarm On
Alarma activada
Alarme activée



5 Replace battery every 12 months and after each alarm condition.

Reemplace la batería cada 12 meses y después de cada condición de alarma.
Remplacer la batterie tous les 12 mois et après chaque condition d'alarme.

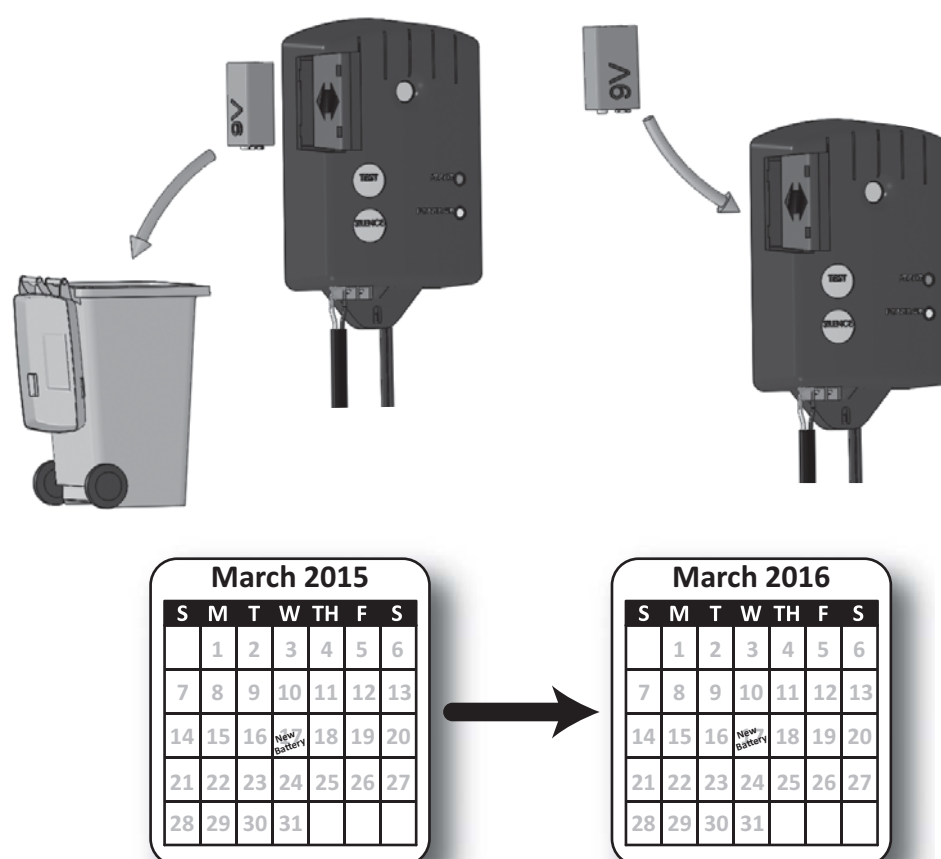

6 Test alarm weekly to insure proper operation.

Prueba semanal de alarma para asegurar un funcionamiento adecuado.
Tester l'alarme chaque semaine pour assurer le bon fonctionnement.

S	M	T	W	TH	F	S
	1	Test Alarm	3	4	5	6
7	8	Test Alarm	10	11	12	13
14	15	Test Alarm	17	18	19	20
21	22	Test Alarm	24	25	26	27
28	29	Test Alarm	31			

